

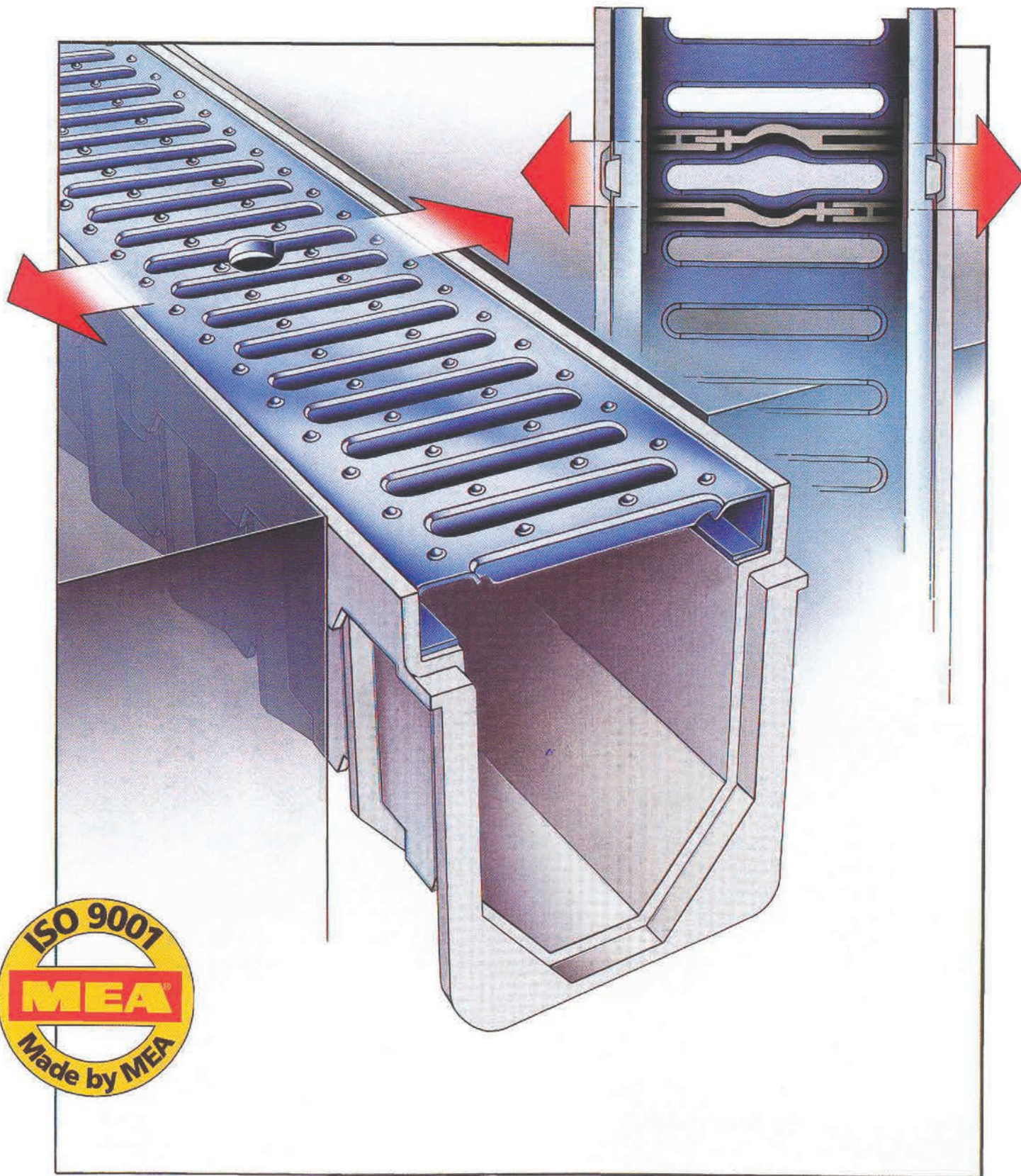

MEARIN®-afløbsrende

Den rigtige løsning...



 **nss trading as**

niss sørensen & søn trading a-s · Drosselvej 9, Balling · DK-7860 Spøttrup

Tel.: +45 9756 4222 · nsa@nssas.dk · www.nssas.dk

Den rigtige løsning...

MEA: Kvalitetsrender med høj teknisk udformning. Ved anvendelse af den mest moderne teknologi sikres det største hensyn til miljøet. Den perfekte afvanding opnåes ved anvendelse af MEARIN-renderer enten som type "100", eller høj belastbare render.

Altså: Den rigtige løsning...
MEARIN fra MEA



Foto: MEARIN TopFix med stigerist

MEARIN 100 TopFix-stigerist med ristelås anvendes:

- 1 Garage og indkørsler
- 2 Haver og parker
- 3 Parkeringshuse

MEARIN 100 med støbejernsrist anvendes:

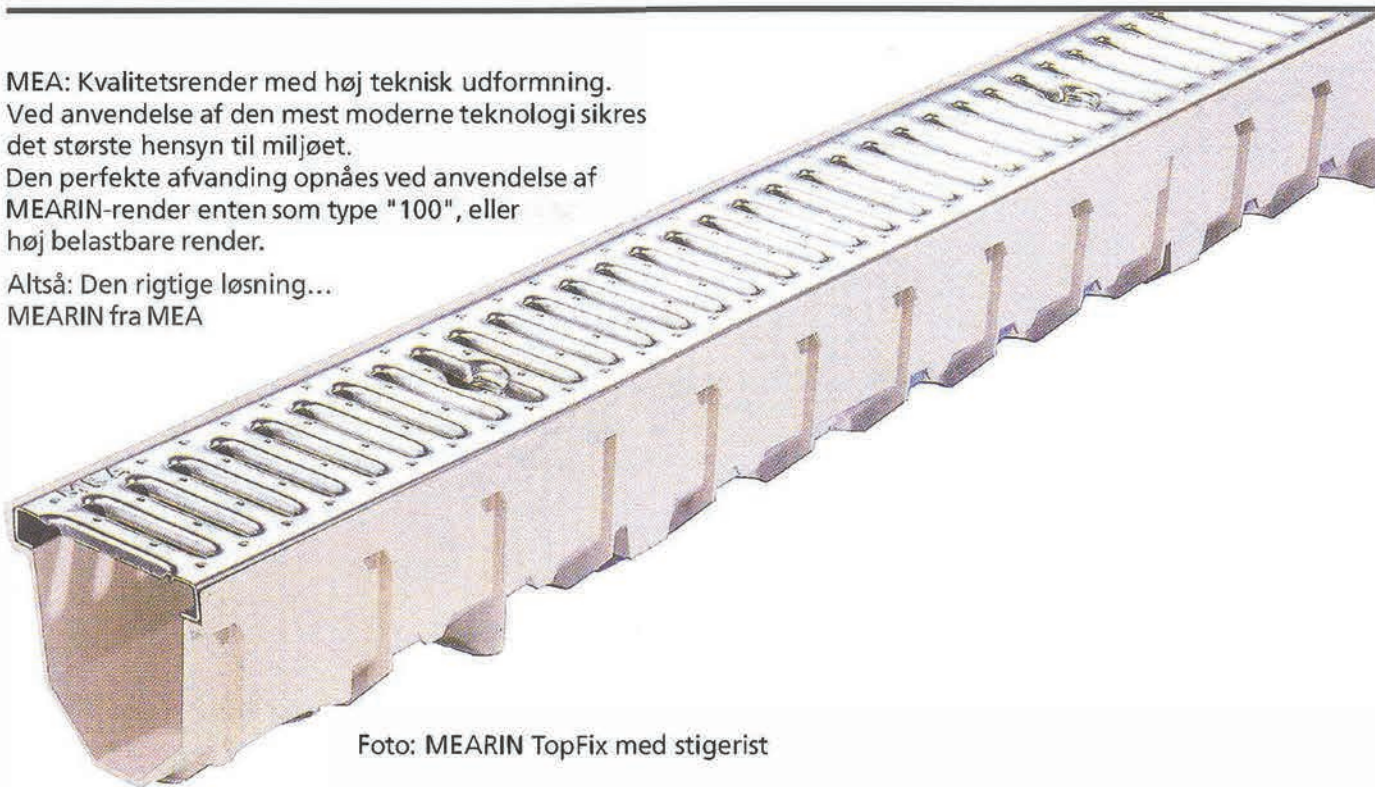
- 1 Gårdspladser med tung trafik
- 2 Pakeringspladser
- 3 Gågader
- 4 Industrianlæg
- 5 Havneområder

MEARIN-afløbsrender:



Glasfiberforstærket polyester. Afprøvet gennem mange år.



Brudsikker, yderst stabil og modstandsdygtig mod slidtage.



Frost-, rust- og varmebestandig.



Resistent mod salte, syre, olie, benzin, asfalt og gylle.



Sikker forankring i den omstøbte beton gennem forankringshager.



Selvrensende - meget glat bund og vægge, samt det rigtige tværsnit. 1 mm. fald pr. m. er tilkstrækkeligt.



Let at indbygge.

Let, kraftig og brudsikker

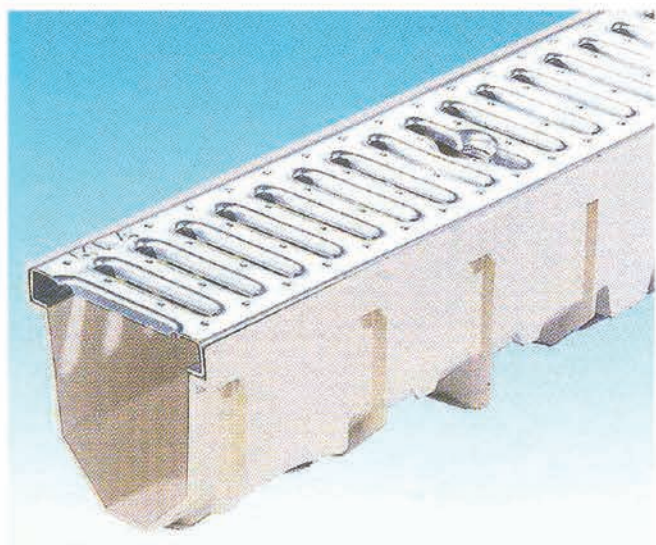

stigerist af galvaniseret stål
belastningsklasse A15

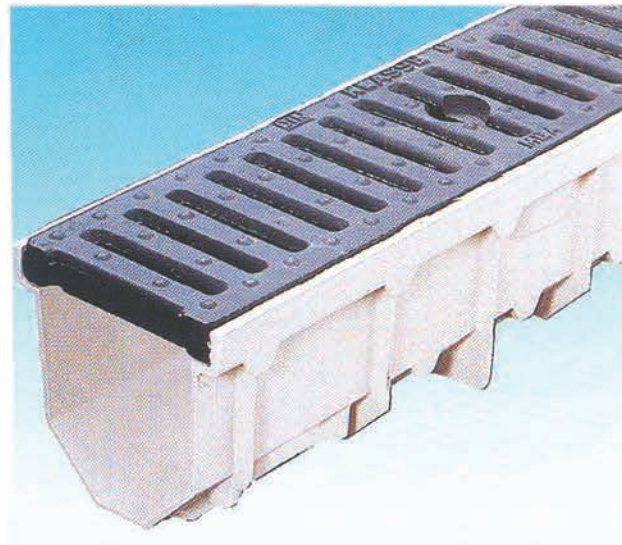

Stigerist i støbejern
belastningsklasse C250

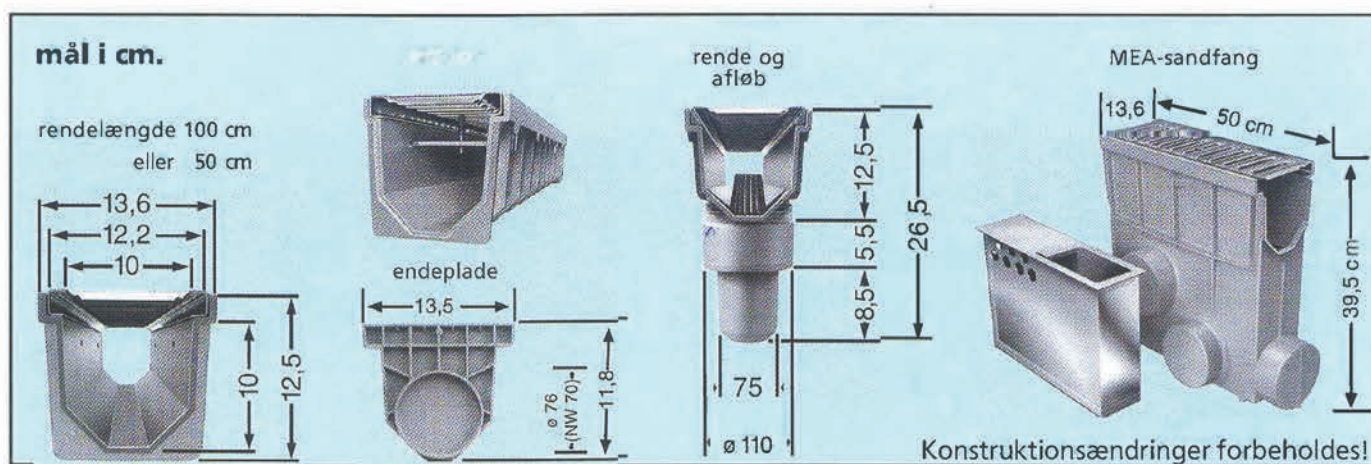

Montage eksempler

Overfladen på den færdige belægning skal ligge ca. 5 mm over ristens overkant.

- | | |
|---------------------------------------|--------------------|
| ① Fliser, beton- eller belægningssten | ④ Slidlag |
| ② Mørtellag | ⑤ Bindelag |
| ③ Stabilgrus (Bærelag) | ⑥ Kørelag af beton |

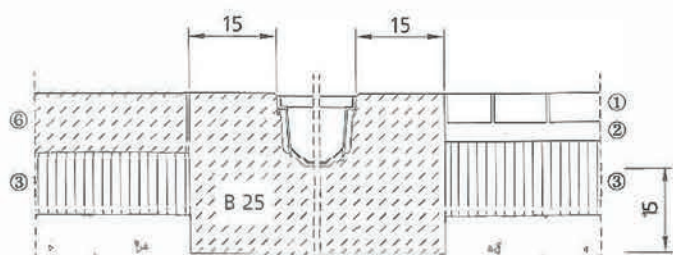

høje belastninger

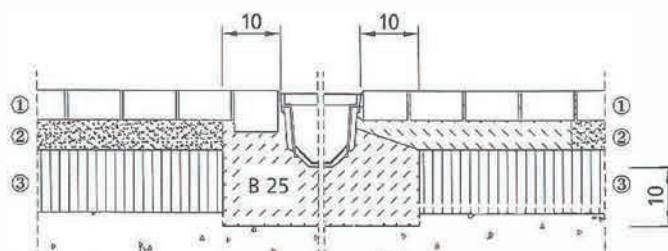
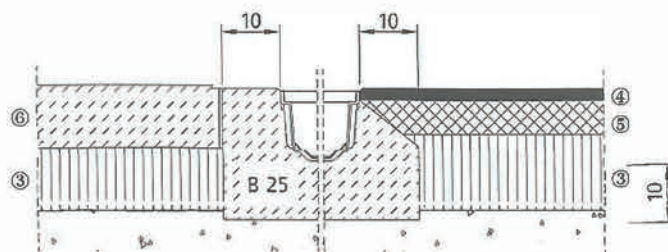

lette belastninger

Gennemtænkt i mindste detalje



MEARIN 100-TILBEHØR

Komplet pakket i 1 pose:

- MEARIN-afløbssæt
- 141400 afløb med afløbsstuds 110 mm med 4 skruer.
- 1 bladfang med vandlås og 2 endeplader

Til større afvandingsarealer:

- MEARIN-sandfang med slamspand og integreret vandlås
- Rist efter ønske og 2 endeplader



Let, kraftig og brudsikker

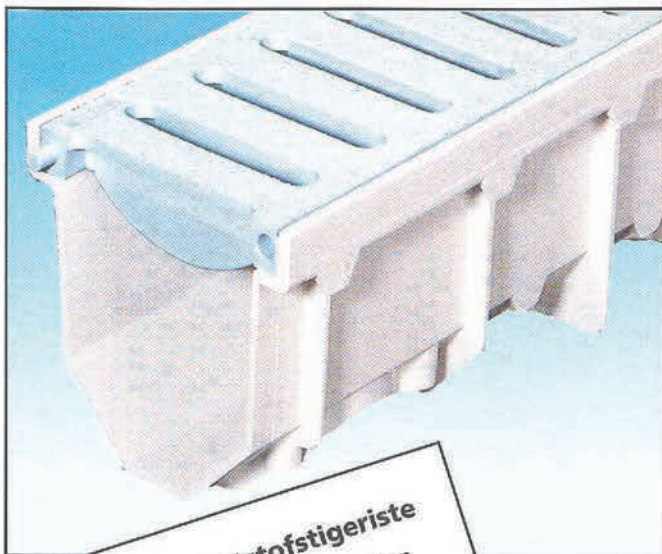

MEARIN-kunststof tiggeriste
til levnedsmiddelindustrien
områder med særlige
hygiejniske krav

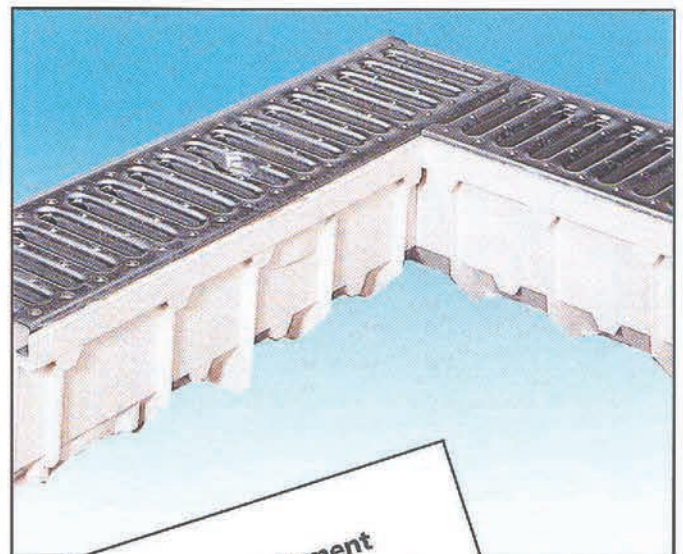

MEARIN-hjørneelement
Fix og færdig monteret
som hjørneelement